

48V LED 數字顯示控制器電氣規範

1. 數字控制器控制共有 4 組三個 8 顯示。
2. 每個通道為一個回路。
3. 每個通道最大電壓/電流 48V/1A。
4. 整體控制器最大電壓/電流 48V/7A
5. $0^{\circ}\text{C} < \text{控制器環境溫度} < 80^{\circ}\text{C}$

粗紅色 = +48V 粗黑色 = 0V(地)

注意：若有不需要使用的線頭請各別使用絕緣膠布包覆，以防止短路造成損壞。

搖控器可選擇有線或無線控制

在下圖為有線與無線控制配置圖，可以透由 7PIN 的空中接頭來達到選擇控制器達到控制。

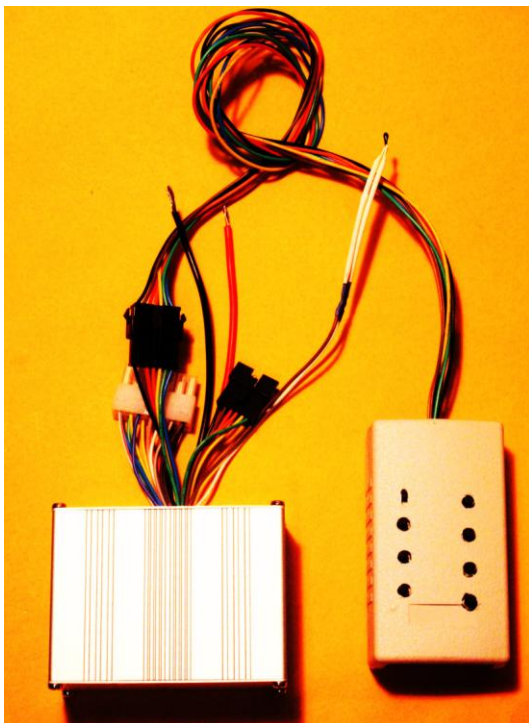

有線控制



無線控制

48V LED 數字顯示控制器配線圖

下圖為配線接腳圖

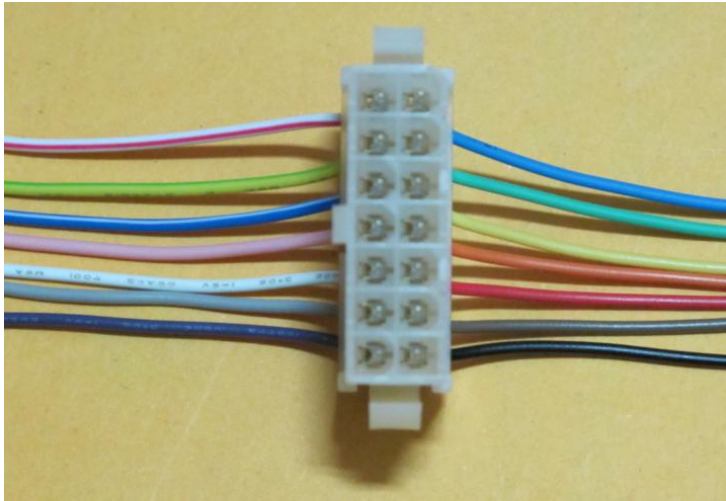

- ① 紅白
- ② 黃綠
- ③ 藍白
- ④ 粉紅
- ⑤ 白
- ⑥ 灰
- ⑦ 紫
- ⑭ 藍
- ⑮ 綠
- ⑯ 黃
- ⑰ 橙
- ⑱ 紅
- ⑳ 褐

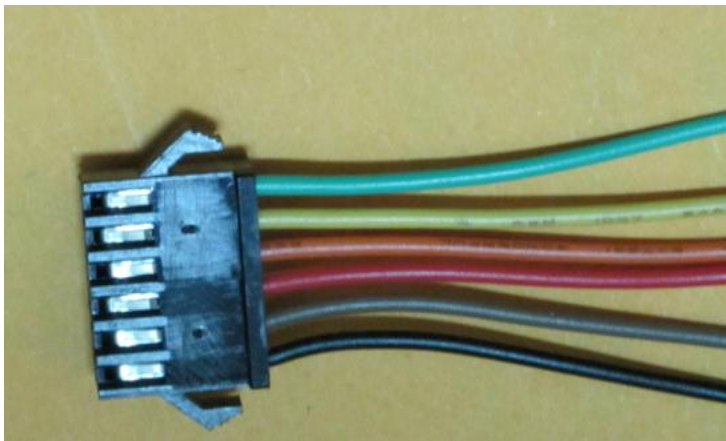

- ⑧ 綠
- ⑨ 黃
- ⑩ 橙
- ⑪ 紅
- ⑫ 褐
- ⑬ 黑

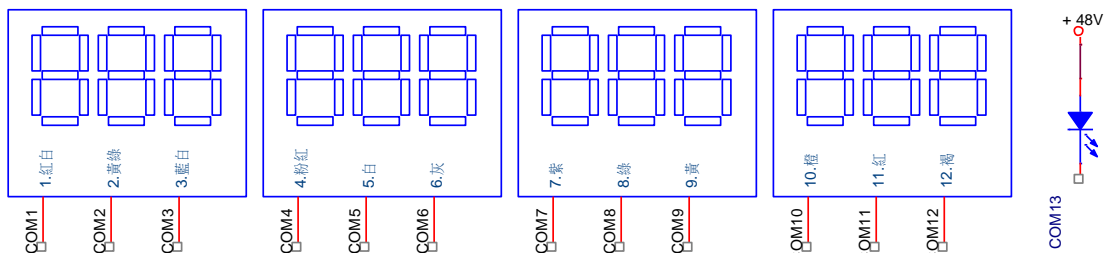
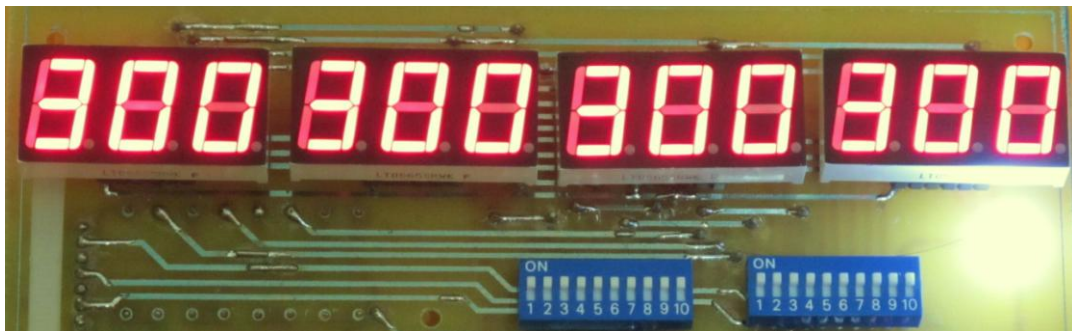

七段與接腳示意圖

- ①接 COM1
- ②接 COM2
- ③接 COM3
- ④接 COM4
- ⑤接 COM5
- ⑥接 COM6
- ⑦接 COM7
- ⑧接 COM8
- ⑨接 COM9
- ⑩接 COM10
- ⑪接 COM11
- ⑫接 COM12
- ⑬接 COM13

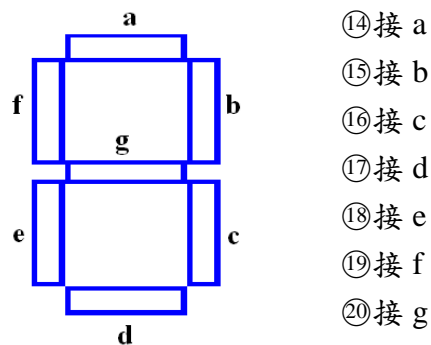

- ⑭接 a
- ⑮接 b
- ⑯接 c
- ⑰接 d
- ⑱接 e
- ⑲接 f
- ⑳接 g

下圖為單個七段接線圖，每顆 LED 為 48V LED 燈串，48V LED 燈串的正極要分別接到 a、b、c、d、e、f & g，而 48V LED 燈串的負極(圖中粗線)必須彙整接到 COM1。若有第 2 顆以上的數字，必須將第 2 個數字的 a 彙整接至 a，b 彙整接至 b，一直到 g 彙整接至 g。第 2 個數字中所有燈串的負極必須彙整接至 COM2。最多可以接 12 個數字，保留了 COM13 通道可以當做跳機使用，COM13 的閃爍時間是隨著數字一起亮滅的。

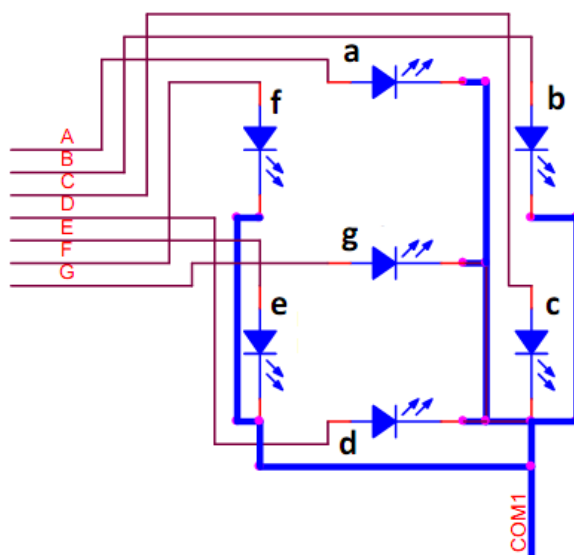

七段顯示接線圖

48V LED 數字顯示控制器按鍵與控制說明

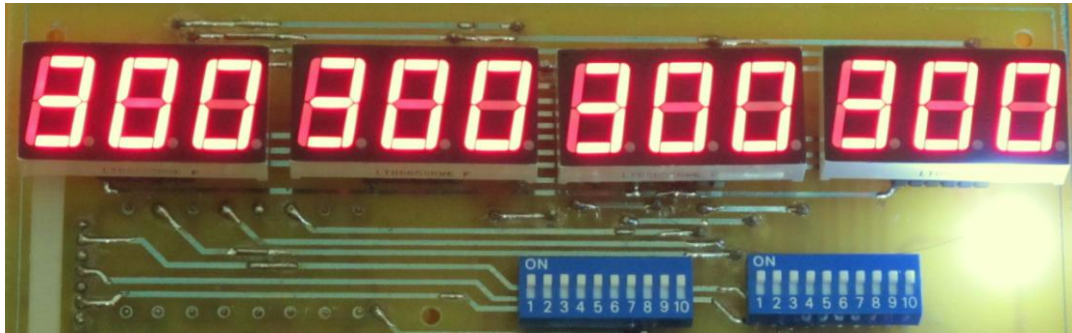

四組三個 8 的七段顯示板

有線遙控器

調整顯示數字按鍵功能：

ON/OFF：調整顯示數字/閃爍時間。

第 1 按鍵：切換組別。

第 2 按鍵：歸零(000)。

第 3 按鍵：數字累加。

第 4 按鍵：數字累減。

調整顯示數字方法如下：

- 1.撥至 ON 後，第一組七段就會跟著閃爍，此時按第 3 按鍵與第 4 按鍵可以調整要顯示的數字有效數字為 000~999。
- 2.數字在最高 999 時再按第 3 按鍵繼續往上加，數字會自動翻轉成 000。
- 3.若是想回到 000 時可以按下第 2 按鍵就會回到 000。
- 4.調整完第一組若想調整第 2、3 或 4 組，可以藉由第 1 按鍵來做切換。
- 5.設定完畢，將 ON/OFF 開關切至 OFF。



※只需將開關撥至 OFF，會自動儲存所有參數。

調整閃爍速度按鍵功能：

ON/OFF：調整顯示數字/閃爍時間。

第 1 按鍵：儲存目前速度。

第 2 按鍵：恆亮不閃爍。

第 3 按鍵：閃爍速度加快。

第 4 按鍵：閃爍速度放慢。

※COM13 閃爍的速度與七段是同步的。

調整閃爍速度方法如下：

- 1.撥至 OFF 後，可以藉由第 3 按鍵與第 4 按鍵來調整閃爍速度。
- 2.若想要完全不閃爍的話，則按下第 2 按鍵，所有的數字及 COM13 皆不會閃爍。
- 3.速度設定完成後按下第 1 按鍵來儲存目前所設定的閃爍速度。



※若沒有按下儲存就關機的話，並不會保留關機前所設定的閃爍速度。

無線遙控器

調整顯示數字按鍵功能：

💡：調整顯示數字/閃爍時間。

”關”：切換組別。

”高”：歸零(000)。

”中”：數字累加。

”低”：數字累減。



調整顯示數字方法如下：

- 1.按💡後，第一組七段就會跟著閃爍，此時按下”中”與”低”按鍵可以調整要顯示的數字有效數字為 000~999。
- 2.數字在最高 999 時再按”中”按鍵繼續往上加，數字會自動翻轉成 000。
- 3.若是想回到 000 時可以按下”高”按鍵就會回到 000。
- 4.調整完第一組若想調整第 2、3 或 4 組，可以藉由”關”按鍵來做切換。
- 5.設定完畢，按一下💡開關，儲存所有顯示參數。

※設定完後只需再按一下💡開關，就會自動儲存所有參數。

調整閃爍速度按鍵功能：

💡：調整顯示數字/閃爍時間。

”關”：儲存目前速度。

”高”：恆亮不閃爍。

”中”：閃爍速度加快。

”低”：閃爍速度放慢。



※COM13 閃爍的速度與七段是同步的。

調整閃爍速度方法如下：

- 1.藉由”中”與”低”按鍵來調整閃爍速度。
- 2.若想要完全不閃爍的話，則按下”高”按鍵，所有的數字及 COM13 皆不會閃爍。
- 3.速度設定完成後按下”關”按鍵來儲存目前所設定的閃爍速度。

※若沒有按下儲存就關機的話，並不會保留關機前所設定的閃爍速度。